

Инструкция по монтажу основания вентиляционных труб Base-VT 125/150

1

Прислоните проходной элемент к кровле и очертите отверстие для выпиливания на скате кровли.

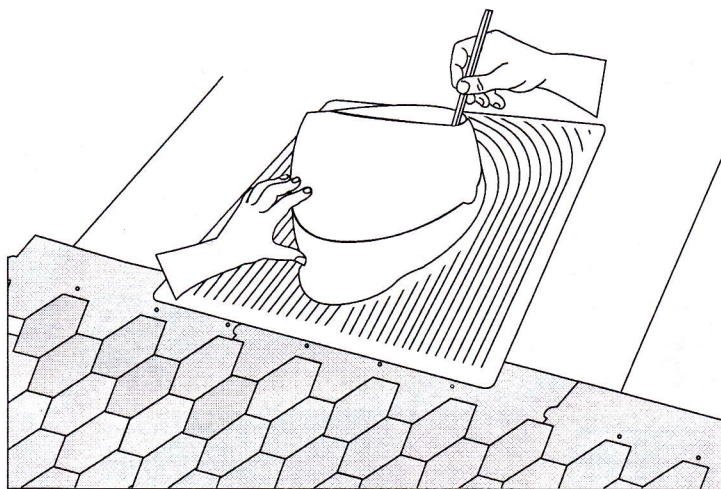

2

Вырежьте строго по контуру отверстие на скате кровли лобзиком.

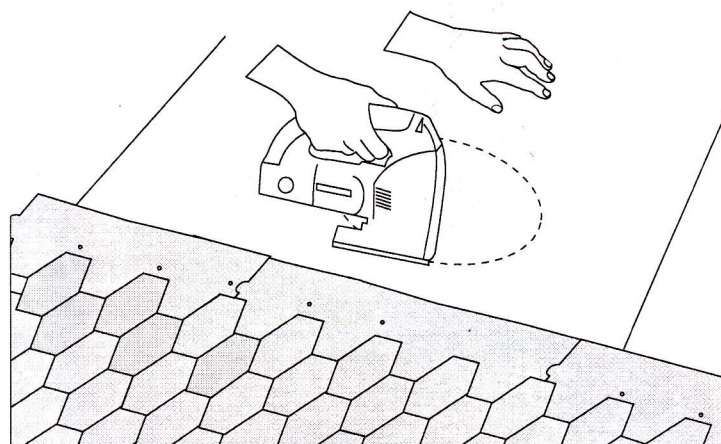

3

Нанесите на нижнюю часть элемента битумный клей.

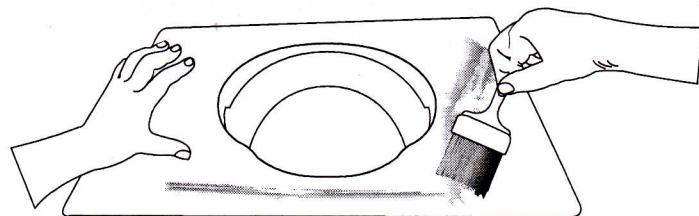

4

Установите проходной элемент на скат кровли так, чтобы он был внахлест на мягкой черепице на 20 мм. В специальные выемки в основании забейте кровельные гвозди.

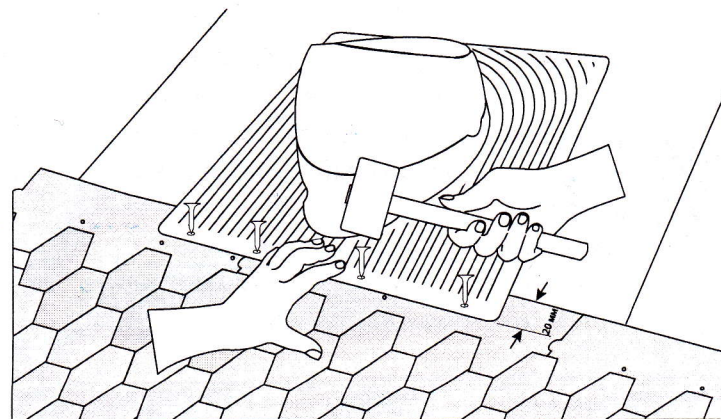

5

Нанесите битумный клей вокруг основания и при дальнейшем монтаже черепицы аккуратно подрежьте ее вплотную к вороту основания.

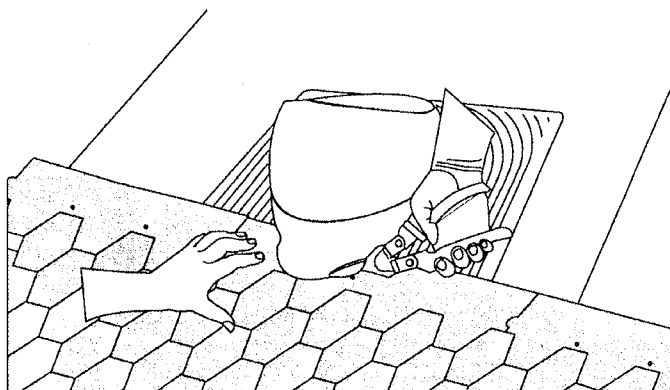
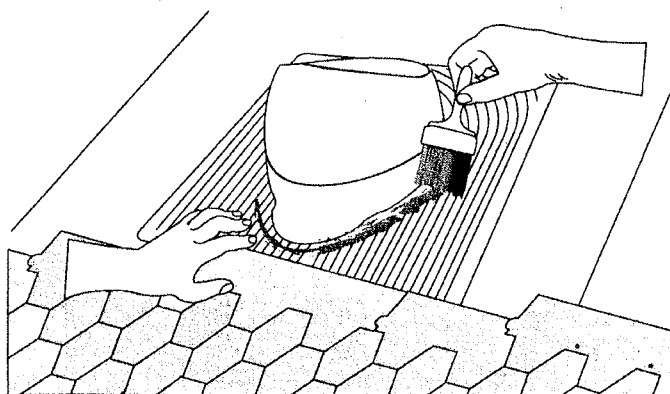

6

Установите кровельный колпак НирСар Н на изолированную трубу Pipe-VT 125is или Pipe-VT 150is. Поверните колпак по часовой стрелке до щелчка, до полного прилегания к трубе.

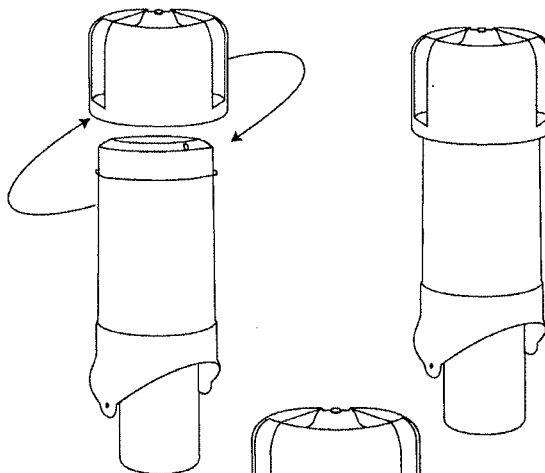

7

Установите трубу с колпаком в проходной элемент и выставите трубу в вертикальное положение по уровню земли, который находится на колпаке.

Закрепите трубу 6-ю кровельными саморезами в специальные отверстия к проходному элементу.

